

Atlas Copco

# Öleingespritzte Schraubenkompressoren

GA 30<sup>+</sup>-90/GA 37-110 VSD<sup>+</sup> (30–110 kW)





# Innovationen für eine nachhaltige Zukunft

Bei Atlas Copco haben wir uns schon immer auf die Zukunft konzentriert. Welche Produkte und Dienstleistungen werden unseren Kunden Erfolg bringen? Ihre Zukunft ist tagtäglich der Antrieb für die Mitarbeiter von Atlas Copco. Deshalb investieren wir so viel Zeit und so viele Ressourcen in die Innovation. Wenn es Technologien gibt, mit denen Sie Ihre Produktivität steigern können, dann finden wir sie. Das tun wir seit fast 150 Jahren und setzen damit neue Standards in Sachen Zuverlässigkeit, Effizienz, Konnektivität und Nachhaltigkeit im Druckluftbereich.

Und die Nachhaltigkeit steht bei uns nun an erster Stelle. Nachhaltigkeit ist nicht mehr nur anstrebenswert, sondern muss erreicht werden. Produktivität und Wachstum müssen auf einer nachhaltigen Basis aufgebaut werden. Atlas Copco wird Ihnen mit seinen Produkten, Dienstleistungen und Mitarbeitern dabei helfen – so wie wir es schon immer getan haben.

## Technologie, die Nachhaltigkeit ermöglicht

### Intelligente Temperaturregelung

Berechnet und erreicht die ideale Öleinspritztemperatur basierend auf den tatsächlichen Betriebsbedingungen, um die Effizienz zu maximieren.

### Intelligente Sensoren

Stetige Überwachung des Druckabfalls und damit aller Energieverluste im Einlassfilter, Ölabscheider und Ölfilter.

### Energierückgewinnung

Zusätzliche Energieeinsparungen durch Rückgewinnung und Wiederverwendung von bis zu 75 % der vom Kompressor erzeugten Wärme.

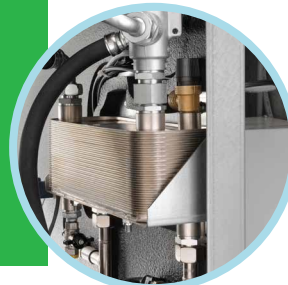

# Eine innovative Lösung, angetrieben durch Effizienz



Atlas Copco GA-Kompressoren bieten herausragende Nachhaltigkeit, Zuverlässigkeit und Leistung. Gleichzeitig werden die Gesamtbetriebskosten minimiert. Mit der Möglichkeit, zwischen drei Premium-Kompressortypen (GA VSD+, GA+ und GA) auswählen zu können, erhalten Sie immer die Druckluftlösung, die Ihre Anforderungen perfekt erfüllt. Die Kompressoren sind für den Einsatz unter den schwierigsten Bedingungen ausgelegt und helfen dabei, den reibungslosen Betrieb Ihrer Produktion sicherzustellen.



## GA 37-90 Premium-Kompressor

- Leistungsstarker Volumenstrom (FAD)
- Erstklassige Qualität zu niedrigen Investitionskosten
- Integrierter Kältetrockner
- Elektronikon® Touch- oder Swipe-Steuerung
- **SMARTLINK**: Fernüberwachung und Optimierung in Echtzeit



## GA 30+ 75+ Intelligente Leistung

- IE4-Motor und hocheffizientes Element.
- Das eigens entwickelte Smart Temperature Control System sorgt dafür, dass die Öltemperatur stets optimal ist, um maximale Effizienz und Zuverlässigkeit des Elements zu erreichen (bei GA 55+–75+).
- Geringe Geräuschentwicklung, geeignet für die Installation in der Arbeitsumgebung
- Integrierter Kältetrockner
- Elektronikon Touch-Steuerung
- **SMARTLINK**: Fernüberwachung und Optimierung in Echtzeit
- OPC-UA-Konnektivität verfügbar.



## GA 37L-110 VSD+ Der ultimative Energiesparer

- Bis zu 50 % Energieeinsparungen (im Vergleich zu Modellen mit fester Drehzahl)
- iPM-Motor übertrifft IE5-Standards.
- Der eigens entwickelte NEOS-Frequenzumrichter und der iPM-Motor übertreffen die Anforderungen von IES2 (EN 50598) hinsichtlich des Wirkungsgrads des Antriebs.
- Exzellenter Arbeitsbereich
- Großer Druckbereich: 4–13 bar
- Start unter Systemdruck, kein Abblasen
- Integrierter Kältetrockner
- Elektronikon Touch-Steuerung
- **SMARTLINK**: Fernüberwachung und Optimierung in Echtzeit
- OPC-UA-Konnektivität verfügbar.

# GA 37L-110 VSD+: Der ultimative Energiesparer

In Sachen Effizienz, niedrigsten Betriebskosten und Nachhaltigkeit stellt der GA 37L-110 VSD+ eine überlegene Lösung dar. Dieser öleingespritzte Schraubenkompressor mit variabler Drehzahlregelung erzielt Energieeinsparungen von bis zu 50 %. Darüber hinaus spart das vertikale, kompakte Design wertvolle Stellfläche, erleichtert den Wartungszugang und senkt die Gesamtbetriebskosten.

IE5

## Effizienz-Referenzwerten erreicht und übertroffen:

- Der iPM-Motor des GA 37L-110 VSD+ übertrifft die IE5-Standards.
- NEOS-Frequenzumrichter und iPM-Motor übertreffen die Anforderungen von IES2 (EN 50598) hinsichtlich des Wirkungsgrads des Antriebssystems.

1

## Motor mit internem Permanentmagneten (iPM)

- Ölgekühlter Motor
- Optimale Kühlung für alle Drehzahlen und Umgebungsbedingungen
- In Belgien entwickelt
- Ölgeschmiertes Motorlager: keine Schmierung erforderlich; längere Betriebszeiten
- IP66: druckfest

2

## Neues Kompressorelement

- Neues, verbessertes Rotorprofil
- Geringere Druckverluste
- Optimierte Ein- und Auslassöffnungen

3

## Direktantrieb

- Vertikale Konstruktion, weniger Bauteile
- Ölgekühlt und druckdicht
- Kein Getriebe, keine Riemen, keine Wellendichtung

4

## Einlassfilter

- Hochleistungsausführung
- Wartung alle 4.000 Betriebsstunden
- Druckdifferenz-Indikator

5

## Elektronischer, verlustfreier Wasserableiter

- Stellt das konstante Entfernen des Kondensats sicher
- Integrierter manueller Bypass zur effizienten Kondensatentfernung bei Stromausfall
- Integriert in die Elektronik-Steuerung des Kompressors mit Warn-/ Alarmfunktionen



6

## Hightech-Lüfter

- Kompakt
- Niedriger Geräuschpegel
- Hohe Kapazität für optimale Kühlung.
- Erfüllt ERP2020-Effizienzstandards

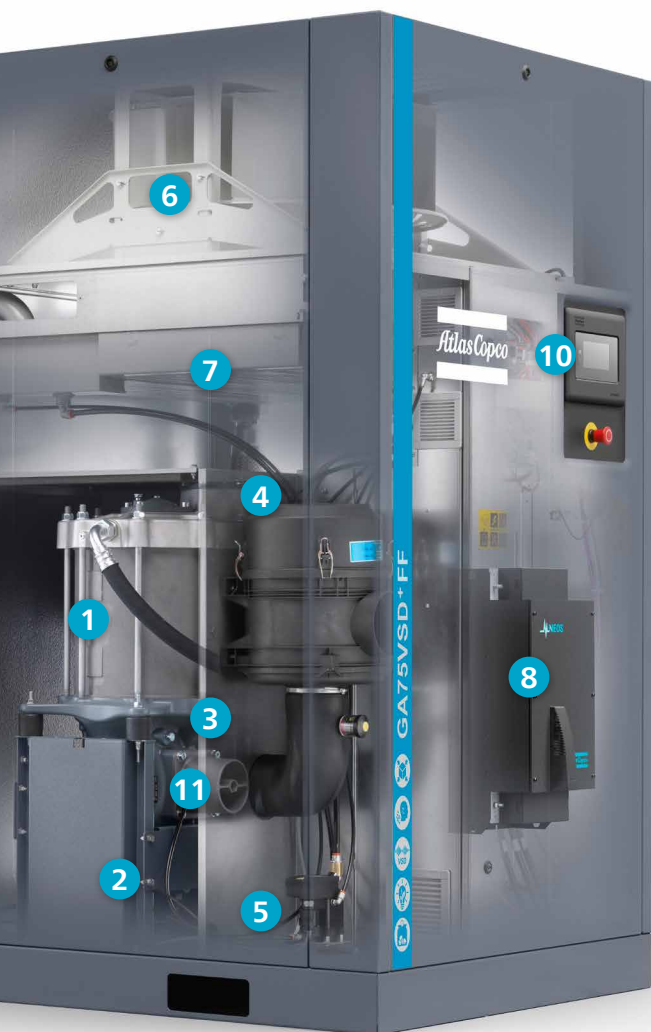

7

## Klassisches Kühlerdesign

- Integrierte Wasserabscheidung
- Separater Öl-/Luftkühler
- Leichter Wartungszugang



8

## Innovativer NEOS-Frequenzumrichter

- Der eigens von Atlas Copco entwickelte Frequenzumrichter steuert jetzt auch iPM-Motoren.
- Schutzart IP5x
- Robustes Aluminiumgehäuse, das einen störungsfreien Betrieb unter härtesten Bedingungen erlaubt
- Weniger Komponenten: kompakt, einfach und benutzerfreundlich

9

## Integrierter Trockner

- Besonders kleine Stellfläche

10

## Elektronik Touch-Steuerung

- Hochmoderne Steuerung mit Warnanzeigen, Kompressorabschaltung und Wartungsplanung
- Benutzerfreundlich und für Leistung unter härtesten Bedingungen entwickelt.
- Standard-**SMARTLINK**-Fernüberwachung zur Maximierung der Druckluft-Systemleistung und Energieeinsparung.
- Optionale Steuerung für mehrere Kompressoren (2, 4 oder 6 Kompressoren)



12

## VSD+ NEOS-Schaltschrank

- Elektrische Komponenten bleiben kühl, was deren Lebensdauer verlängert.
- Spezieller Antrieb für Motoren mit iPM-Technologie
- Wärmeableitung vom Wechselrichter in separatem Fach

11

## Verlustfreies Kontroll-Einlassventil

- Optimiert den Einlassstrom am Verdichter
- Keine Abblasverluste
- Komplett aus Aluminium gefertigt: wartungsfrei (GA 37L-75 VSD+).



## VSD+ für Energieeinsparungen von bis zu 50 %\*

Ca. 80 % der Lebenszykluskosten eines Kompressors entstehen durch seinen Energieverbrauch. Zudem können über 40 % der gesamten Stromkosten eines Fertigungsbetriebes bei der Erzeugung von Druckluft entstehen. Um Ihre Energiekosten zu senken, haben wir als Erste die Nutzung von VSD+-Technologie (Variable Speed Drive+) in der Druckluftindustrie eingeführt. VSD+ führt zu erheblichen Energieeinsparungen und schützt die Umwelt für zukünftige Generationen. Dank kontinuierlicher Investitionen in diese Technologie bietet Atlas Copco die größte Auswahl an integrierten VSD+-Kompressoren an.

### Was spricht für die variable Drehzahlregelung von Atlas Copco?

- Bis zu 50 % Energieeinsparungen bei einem sehr breiten Volumenstrombereich (20 bis 100 %).
- Die integrierte Elektroniken Touch-Steuerung steuert die Motordrehzahl und den hocheffizienten Frequenzumrichter.
- Keine unnützen Leerlaufzeiten oder Abblasverluste während des Betriebs
- Der Kompressor kann unter maximalem Systemdruck starten/stoppen, ohne dass er entlastet werden muss.
- Keine Probleme mit Stromspitzen bei der Inbetriebnahme
- Minimiert die Leckageverluste durch einen niedrigeren Systemdruck
- EMV-Konformität nach Richtlinien (2014/30/EU)

\* Im Vergleich zu Kompressoren mit fest eingestellter Drehzahl; basierend auf Messungen einer unabhängigen Energieprüfstelle.

In fast allen Produktionsumgebungen schwankt der Luftbedarf in Abhängigkeit von verschiedenen Faktoren wie beispielsweise Tageszeit, Woche oder sogar Monat. Umfangreiche Messungen und Studien von Druckluft-Bedarfsprofilen zeigen, dass viele Kompressoren erhebliche Schwankungen im Luftbedarf aufweisen.

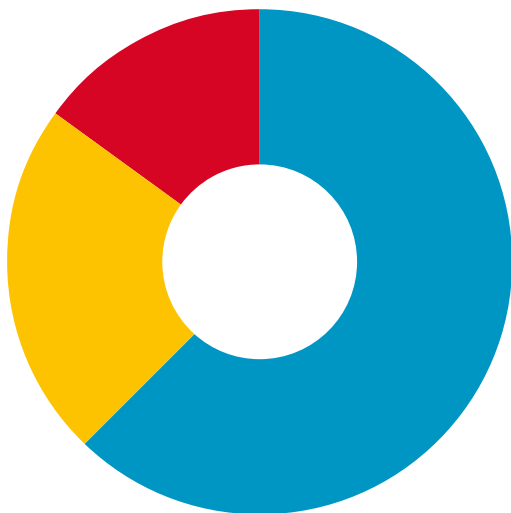
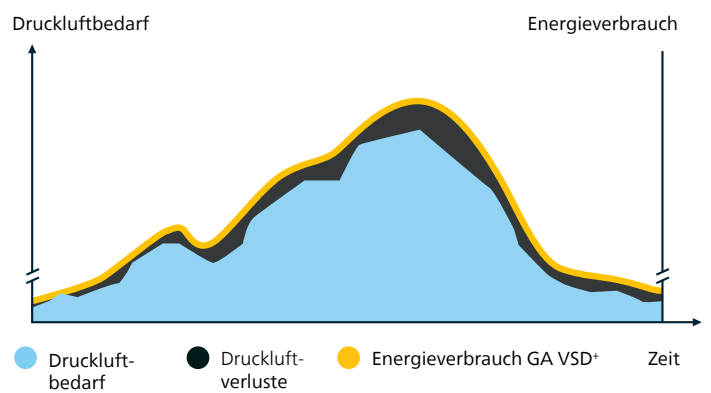
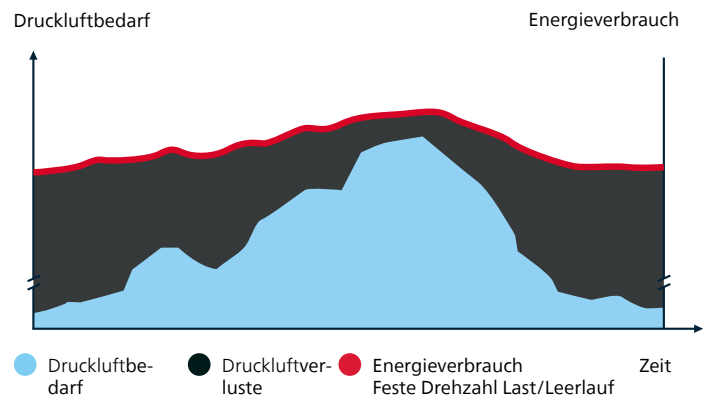

GA mit fester Drehzahl

**50 %**  
EINSPARUNGEN



GA VSD+

● Investitionen ● Energie ● Wartung

### Bis zu 50 % Energieeinsparungen

Die GA VSD+ Technologie von Atlas Copco passt die Motordrehzahl automatisch an den Druckluftbedarf an. Das Ergebnis: bis zu 50 % Energieeinsparung. Zudem führt GA VSD+ dank eines geringeren Systemdrucks zu einer drastischen Verringerung des Energiebedarfs im gesamten Produktionsprozess.

# GA 30<sup>+</sup>-75<sup>+</sup>: Intelligente Leistung

Der GA 30<sup>+</sup>-75<sup>+</sup> ist unser öleingespritzter Schraubenkompressor mit fester Drehzahl, der den aktuellen Industriestandard vorgibt. Es bietet Ihnen mehr von allen Dingen, die Sie wirklich brauchen: höhere Energieeinsparungen, mehr Luft und eine längere Lebensdauer. Das hochmoderne Element und eine Vielzahl fortschrittlicher Funktionen sorgen für maximale Leistung bei erstklassiger Effizienz.

1

## Wartungsfreier Antrieb

- 100 % wartungsfrei, vollständig geschlossen und gegen Schmutz und Staub geschützt
- Keine Kupplungs- oder Schlupfverluste
- Standardversion bis 46 °C; Ausführung für hohe Umgebungstemperaturen bis 55 °C
- Zuverlässig auch in anspruchsvollen Umgebungen

Neue hochmoderne Hybridlager verlängern die Lebensdauer des Antriebsstrangs um 33 % (GA 55<sup>+</sup>-75<sup>+</sup>).

2

## Super-effiziente IE4- und NEMA-Premium-Motoren

- IP55, Isolierungsklasse F, Anstieg B
- Ölgeschmierte antriebsseitige Lager
- Für den Dauerbetrieb unter rauen Umgebungsbedingungen konzipiert

3

## Robuster, ausgegliederter Ölfilter

- Hocheffizient: Entfernt im Vergleich zu einem herkömmlichen Filter Partikel, die 300 % kleiner sind.
- Integriertes Bypassventil mit Ölfilter
- 8.000-Stunden-Wartungsintervall (GA 55<sup>+</sup>/GA 75<sup>+</sup>).

4

## (Intelligenter) verlustfreier Ablass

- Der verlustfreie elektronische Ablass des GA 30<sup>+</sup>-45<sup>+</sup> überwacht Kondensatablagerungen und entfernt Flüssigkeit lediglich dann, wenn es wirklich erforderlich ist, um unnötige Luftverluste zu vermeiden.
- Intelligenter verlustfreier Wasserablass am GA 55<sup>+</sup>-75<sup>+</sup> mit automatischer Kondensatableitung, automatischer Reinigung und Erkennung potenzieller Probleme.







## 5 Intelligente Temperaturregelung (GA 55+/GA 75+)

Ein intelligenter Algorithmus berechnet die ideale Öleinspritztemperatur basierend auf Parametern wie Umgebungs- und Öltemperatur, Druck und Last sowie Luftfeuchtigkeit. Bei Bedarf leitet das STC-Ventil das Öl durch die Kühler, um die ideale Temperatur zu erreichen, die Effizienz des Kompressors zu erhöhen und das Risiko von Kondensatbildung zu eliminieren.



## 6 Intelligente Sensoren (GA 55+/GA 75+)

- Druckabfallsensoren überwachen die Lebensdauer des Einlassfilters, des Ölabscheiders und des Ölfilters.
- CAN-Kabel ermöglichen einfache Aktualisierungen.

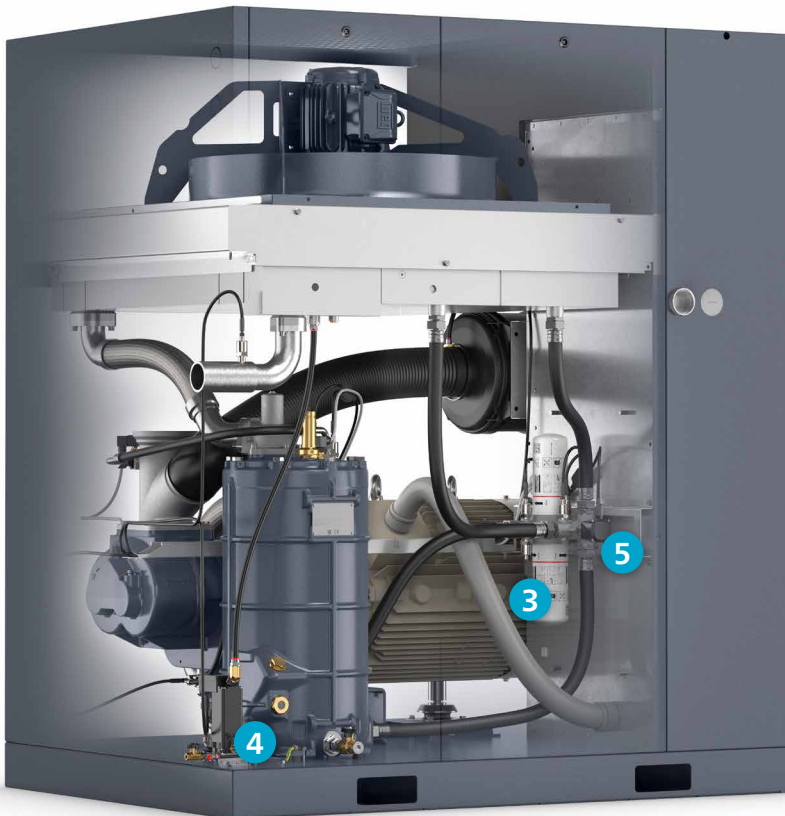

## 7 Elektronik Touch-Steuerung zur Fernüberwachung

- Hochmoderne Steuerung mit Warnanzeigen, Kompressorabschaltung und Wartungsplanung
- Standard-**SMARTLINK**-Fernüberwachung zur Maximierung der Druckluft-Systemleistung und Energieeinsparung.

Der intelligente Entlastungsalgorithmus überwacht Druckschwankungen in Echtzeit, um die Laufzeit im Entlastungsmodus zu reduzieren und maximale Energieeinsparungen zu erzielen.

## 8 EQ2i

- Steuerung mehrerer Kompressoren serienmäßig integriert.

## 9 Hochleistungsluftansaugfilter

- Schützt die Kompressorkomponenten durch Filterung von 99,9 % der Schmutzpartikel bis zu einer Größe von 3 Mikrometer.
- 8.000-Stunden-Lebensdauer (GA 55+/GA 75+).

# GA 37-90: Premium-Kompressor

Der GA 37-90 bietet Ihnen die bewährte Leistung der öleingespritzten Schraubenkompressoren von Atlas Copco bei extrem niedrigen Investitionskosten. Der GA 37-90 ist aus hochwertigen Materialien gefertigt und gewährleistet eine zuverlässige und effiziente Versorgung mit Druckluft auch unter anspruchsvollsten Bedingungen.

1

## Wartungsfreier Antrieb

- 100 % wartungsfrei, vollständig geschlossen und gegen Schmutz und Staub geschützt
- Neue, hochmoderne Hybridlager verlängern die Lebensdauer des Antriebsstrangs um 33 % (GA 55-90).
- Keine Kupplungs- oder Schlupfverluste
- Standard bis zu 46 °C und Ausführung für hohe Umgebungstemperaturen bis zu 55 °C

2

## Elektromotor mit erstaunlichem Wirkungsgrad

- Hocheffizienter IE4-Motor (GA 55-90)
- IP55, Isolierungsklasse F, Anstieg B
- Nicht antriebsseitiges Lager mit Dauerschmierung
- Ölgeschmierte antriebsseitige Lager
- Für den Dauerbetrieb unter rauen Umgebungsbedingungen konzipiert

3

## Robuster, ausgegliederter Ölfilter

- Hocheffizient: Entfernt im Vergleich zu einem herkömmlichen Filter Partikel, die 300 % kleiner sind.
- Integriertes Bypassventil mit Ölfilter

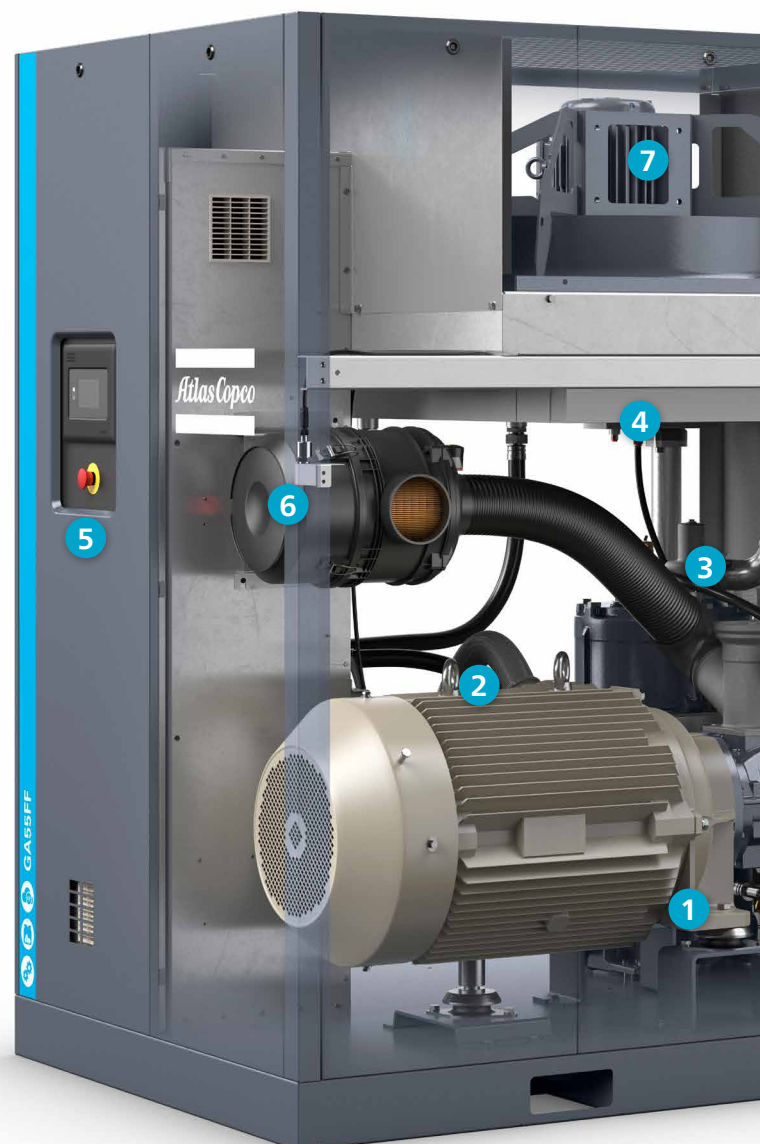

4

## Ölkühler und Nachkühler für tropische Umgebungen

- Niedrige Elementauslass-Temperaturen für eine lange Öllebensdauer
- Entfernung von nahezu 100 % des Kondensats durch mechanischen Abscheider
- Keine Verbrauchsmaterialien
- Beseitigt die Möglichkeit von Temperaturschocks in den Kühlern

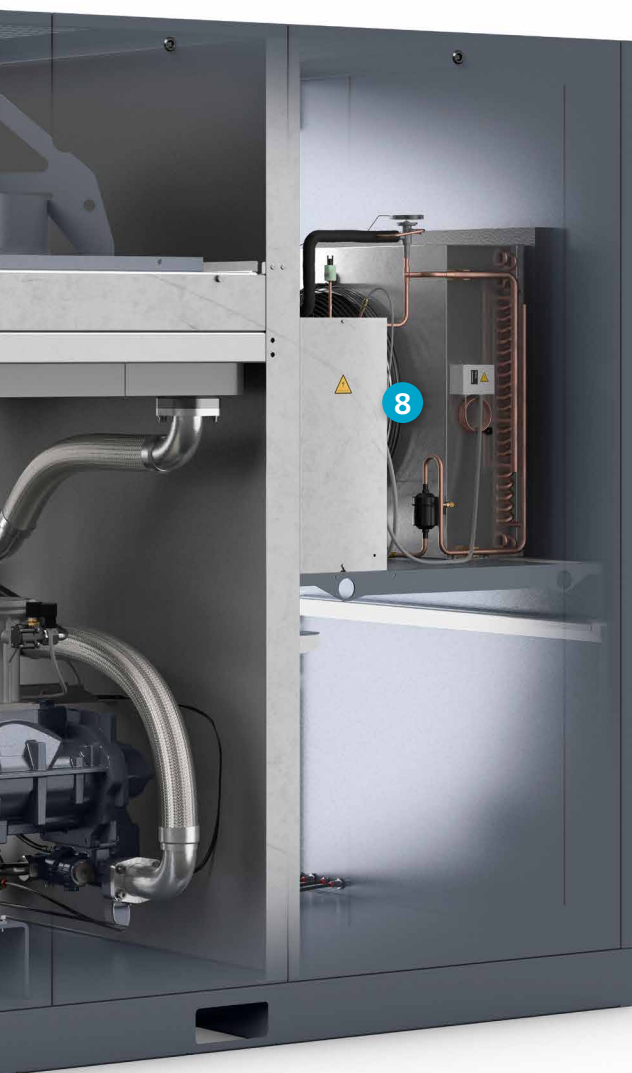

5

## Erweiterte Steuerung und Überwachung über Elektronik

- Benutzerfreundlich und für Leistung unter härtesten Bedingungen entwickelt.
- Zu den Überwachungsfunktionen gehören Warnhinweise, Wartungsplanung sowie Online-Visualisierung des Maschinenzustands.
- Standard-**SMARTLINK**-Fernüberwachung zur Maximierung der Druckluft-Systemleistung und Energieeinsparung.

6

## Hochleistungsluftansaughfilter

- Schützt die Kompressorkomponenten durch Entfernen von 99,9 % der Schmutzpartikel bis zu einer Größe von 3 Mikrometer
- Differenzeinlassdruck zur proaktiven Wartung bei gleichzeitiger Minimierung des Druckabfalls

7

## Geräuscharmer Ventilator

- Geräuscharmer Betrieb
- Hohe Durchflussraten
- Kompakte Konstruktion

8

## Integrierter Trockner

- Ausgezeichnete Druckluftqualität
- Reduzierung des Energieverbrauchs um 50 % im Vergleich zu herkömmlichen Trocknern
- Keine Schädigung der Ozonschicht.
- Enthält optionale UD+-Filter gemäß Klasse 1.4.2.

# Überlegene Konnektivität

In Sachen Konnektivität gab es bei den meisten Produktionsanlagen nicht viele Fortschritte. Doch bei Atlas Copco ist das anders. Unsere Druckluftanlagen sind bestens gerüstet für die Industrie 4.0. Wir haben nie aufgehört, innovative Funktionen und neue Optionen zu entwickeln, die unseren Kunden beim Erreichen ihrer operativen Ziele unterstützen.

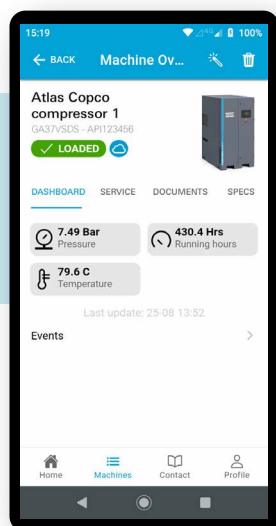

## Konnektivität

### SMARTLINK

- Echtzeitüberwachung der Betriebsparameter Ihres Kompressors auf Ihrem Computer oder Mobilgerät.
- Leistungsdaten und Erkenntnisse zeigen Optimierungsmöglichkeiten auf.
- Serviceplan.
- Wartungs- und Servicewarnungen.
- Online-Ressourcen-Center mit Handbüchern, Dokumentationen und technischen Daten.



## Steuerung

### Elektronik Touch (optional für GA 37/GA 45)

Die Elektronik Touch-Steuerung verfügt über ein benutzerfreundliches, mehrsprachiges 4,3-Zoll-Display mit verständlichen Piktogrammen und einem Wartungsanzeiger. Das Betriebssystem bietet eine Vielzahl von Steuerungs- und Überwachungsoptionen sowie intelligente Algorithmen zur Optimierung der Kompressorleistung. Anwendungsspezifische Zeitschaltuhren und Effizienzsteuerungen sind nur einige Beispiele.



## Steuern

### Equalizer 4.0

Steuern Sie mit dem Equalizer 4.0 gleich mehrere Kompressoren (im Kompressor integriert oder als eigenständiges Gerät erhältlich):

- **Reduziertes Druckband:** Erstellen Sie ein schmales, vordefiniertes Druckband, um Energie zu sparen.
- **Optimale Systemleistung:** Gleichen Sie durch die Programmierung die Betriebszeiten aller Kompressoren aneinander an und verlängern Sie dadurch die Wartungsintervalle.
- **Mehr Zuverlässigkeit und Effizienz:** Relevante Leistungsberichte, Servicewarnungen und Energieeffizienzdaten.
- **Steuerung mehrerer Kompressoren** Verwalten Sie bis zu 6 Kompressoren in einem Druckluftnetz. GA+ Einheiten sind serienmäßig mit einem integrierten EQ2i ausgestattet, womit ein zweiter Kompressor gesteuert werden kann.



## Optimieren

### OPC UA

Atlas Copco hat als erster Kompressorhersteller OPC UA angeboten, das Protokoll für die direkte Kommunikation zwischen Maschinen, das speziell für die industrielle Automatisierung entwickelt wurde. Das bedeutet, dass Sie Ihren Atlas Copco-Kompressor nahtlos in Ihr Produktionsnetzwerk integrieren können:

- Standardisierte Kommunikation zwischen Produktionsanlagen.
- Einblicke in die Leistung von Produktionssystemen und Optimierungsoptionen.
- Netzwerksicherheit dank verschiedener Verschlüsselungsebenen, Authentifizierung, Anlagenprüfung und Benutzerkontrolle für mehr Sicherheit.

# Hochwertige Druckluft

Nicht aufbereitete Druckluft enthält Feuchtigkeit und Aerosole, die das Risiko von Korrosion und Undichtigkeiten im Druckluftsystem erhöhen. Dies kann zu Schäden am Kompressor und kontaminierten Endprodukten führen. Ein Lufttrockner ist daher unerlässlich, um Ihre Systeme und Prozesse zu schützen. Die Kompressoren GA, GA+ und GA VSD+ verfügen über eine integrierte Trockneroption, damit Sie sicher arbeiten können.

## Integrierte Lufttrocknung

- Für den Kompressor optimierte Dimensionen, was einen übermäßigen Energieverbrauch verhindert
- Neuer überdimensionierter Trockner, der auch unter härtesten Bedingungen einen niedrigen Drucktaupunkt bietet (GA 55-90/ GA 55+-75+).
- Für Ihre Anwendung geeignet
- Steuerung und Überwachung via Elektronik
- Platzsparende Komplettlösung mit niedrigen Installationskosten

### Niedrigste Lebenszykluskosten

- Keine zusätzlichen Installationskosten
- Platzsparend
- Der Einsatz eines energieeffizienten, umweltfreundlichen Kühlmittels senkt die Betriebskosten und vermeidet den Ozonabbau.
- Kreuzfluss-Wärmetauscher mit niedrigem Druckabfall spart Energie und Geld
- Kein Druckluftverlust dank verlustfreiem Kondensatableiter.
- Moderne Steuerungsfunktionen sorgen für trockene Luft unter allen Bedingungen und verhindern ein Einfrieren bei niedrigen Lasten.
- Drucktaupunkt von 3 °C/37 °F (bei 20 °C/68 °F)

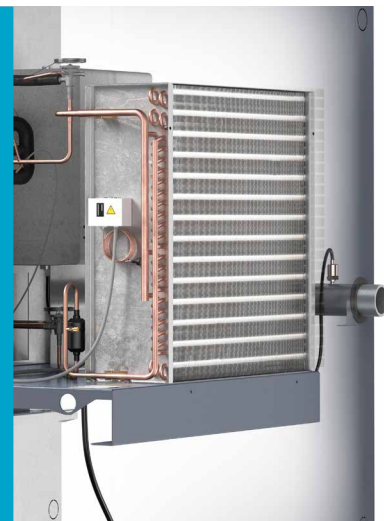

## Integrierte Reinheit

Der optionale UD+-Filter und der integrierte Kältemittel-Lufttrockner (IFD) entfernen Feuchtigkeit, Aerosole und Schmutzpartikel effizient und schützen so Ihre Investition. Der UD+-Filter hat einen um 40 % geringeren Druckabfall als die herkömmliche Kombination aus DD+ und PD+-Filtern. Spart Platz und verringert Energiekosten. Mit nur einem einzigen Filter ist es möglich, die Güteklasse 1.4.2 gemäß ISO 8573-1:2010 zu erreichen.

	ISO-QUALITÄTSKLASSE*	SCHMUTZPARTIKELGRÖSSE	WASSER-DRUCKTAUPUNKT**	ÖLKONZENTRATION
Pack-Kompressor	3.-4	5 Mikrometer	-	3 ppm
Integrierter Kältetrockner	3.4.4	5 Mikrometer	+3 °C	3 ppm
DD+	2.4.2	1 Mikrometer	+3 °C	0,1 ppm
UD+	1.4.2	0,5 Mikrometer	+3 °C	0,1 ppm

\* Die Tabellenwerte stehen für die maximalen Grenzwerte gemäß dem ISO-Standard für Luftqualität (ISO 8573-1:2010).

\*\* Wasserdrucktaupunkt basierend auf 100 % relativer Luftfeuchtigkeit bei 20 °C

# Integrierte Energierückgewinnung

Sämtliche der von einem Druckluftsystem verbrauchten elektrischen Energie wird in Wärme umgewandelt. Warum sollte diese Wärme ungenutzt bleiben? Ein speziell entwickeltes Energierückgewinnungssystem kann in Ihren GA, GA+ oder GA VSD+ integriert werden, um bis zu 75 % der Wärme als Heißluft oder Warmwasser (z. B. für Personalduschen) zurückgewonnen werden. Durch die effiziente Nutzung der zurückgewonnenen Energie können Sie wichtige Energieeinsparungen und niedrige Lebenszykluskosten erzielen, ohne die Leistung Ihres Kompressors zu beeinträchtigen.

## Ziehen Sie doppelten Nutzen aus Ihrem Kompressor

### Warmwasser

Wandeln Sie die Kompressorwärme in Warmwasser um für:

- Heizungen
- Wasch-, Reinigungs- und Hygieneverfahren
- Industrielle Prozesswärme
- Kantine oder Großküche
- Chemische, pharmazeutische und Lebensmittelindustrie



### Leitungssystem

Zurückgewonnene Heißluft kann verwendet werden für:

- Beheizung von Lagerhallen und Werkstätten
- Trocknungsprozesse



# Optimieren Sie Ihr System

Für manche Anwendungen sind eventuell zusätzliche Optionen oder ausgefeiltere Steuerungs- oder Luftaufbereitungssysteme hilfreich oder erforderlich. Um diesem Bedarf Rechnung zu tragen, haben wir Optionen und einfach zu integrierende Produkte entwickelt.

		GA 37-45	GA 55-90	GA 30 <sup>+</sup>	GA 37 <sup>+</sup> -45 <sup>+</sup>	GA 55 <sup>+</sup> -75 <sup>+</sup>	GA 37L-110 VSD <sup>+</sup>
Luftaufbereitung	UD+-Filter*	•	•	•	•	•	•
	Überdimensionierter Trockner*	-	•	-	-	•	-
	Trocknerbypass*	-	•	-	-	•	-
Kondensat	Elektronischer Kondensatableiter	-	•	Standard	Standard	Standard	Standard
Schutz	Vorfilter	•	•	•	•	•	•
	Hochleistungs-Einlassfilter	Standard	Standard	Standard	Standard	Standard	Standard
	Hochtemperaturausführung (bis 55 °C/131 °F)****	•	•	•	•	•	•
	Thermostat für tropische Umgebung	•	•	•	•	STC	•
	Einfrierschutz	-	•	-	•	•	-
	Wasserabsperrventil**	-	•	-	•	•	•
	Anti-Kondensations-Heizungen	-	•	-	•	•	-
	Phasenfolgerelais	-	•	-	-	•	-
	Nema4	-	•	-	•	•	-
	Nema4x	-	•	-	•	•	-
	Ölauffangrahmen	•	•	•	•	•	-
Regenschutz	•	•	•	•	•	-	
Kommunikation	OPC UA	-	-	-	•	•	•
	Erweiterungsmodul Elektronik-Steuerung	•	•	•	•	•	•
	Elektronikon Touch-Erweiterung	•	Standard	Standard	Standard	Standard	Standard
	ES 100-Relais***	-	Standard	-	•	Standard	-
	EQ2i	•	•	•	•	Standard	•
	EQ4i, EQ6i	•	•	•	•	•	•
Öle	RS Foodgrade Ultra-Öl	•	•	•	•	•	•
	Roto Synthetic Xtend Öl	•	•	•	•	Standard	•
Allgemeine Optionen	Wassergekühlte Ausführung	-	•	-	•	•	•
	Energierückgewinnung	•	•	•	•	•	•
	Hochleistungskanalventilator	•	•	•	•	•	•
	Überdimensionierter Motor*****	-	•	-	-	•	-
	Erweiterte Serviceüberwachung	-	•	-	-	Standard	-
	Modulationssteuerung	-	•	-	•	•	-
	ANSI-Flansch	•	•	•	•	•	-
	DIN-Flansch	•	•	•	•	•	-
	IT-Hilfsdienste	-	-	-	-	-	•
Testzertifikat	•	•	•	•	•	•	
Ausführung für Sonderaufstellung	Hebevorrichtung	•	•	•	•	•	-
	Hauptschalter	-	•	-	•	•	-

\* Nur FF-Ausführungen.

\*\* Wassergekühlte Ausführungen.

\*\*\* Mit potentialfreien Kontakten: laufender Motor, Kompressor mit/ohne Last.

\*\*\*\* FF-Ausführungen sind bei manchen Modellen auf 50 °C/122 °F begrenzt.

\*\*\*\*\* Nur 55-75 kW.

•: Optional –: Nicht verfügbar



## Variable Drehzahlregelung (VSD = Variable Speed Drive): GA VSD+

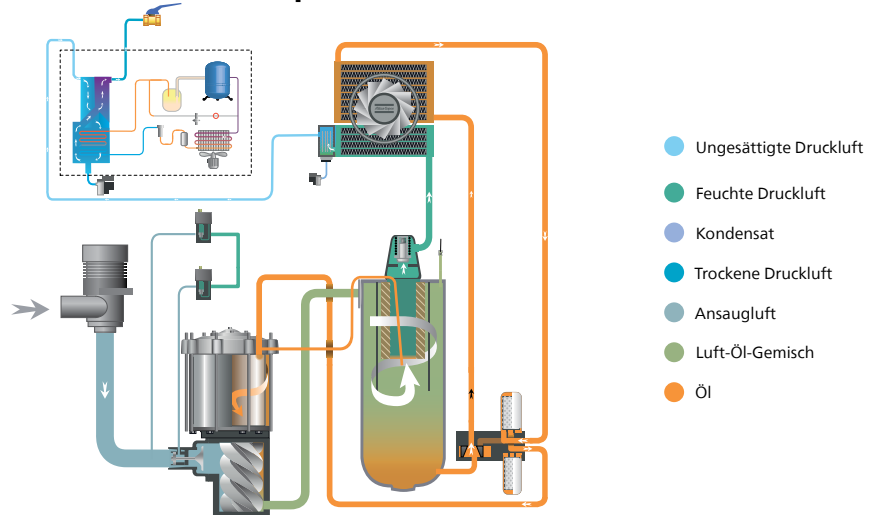

## Feste Drehzahl: GA+

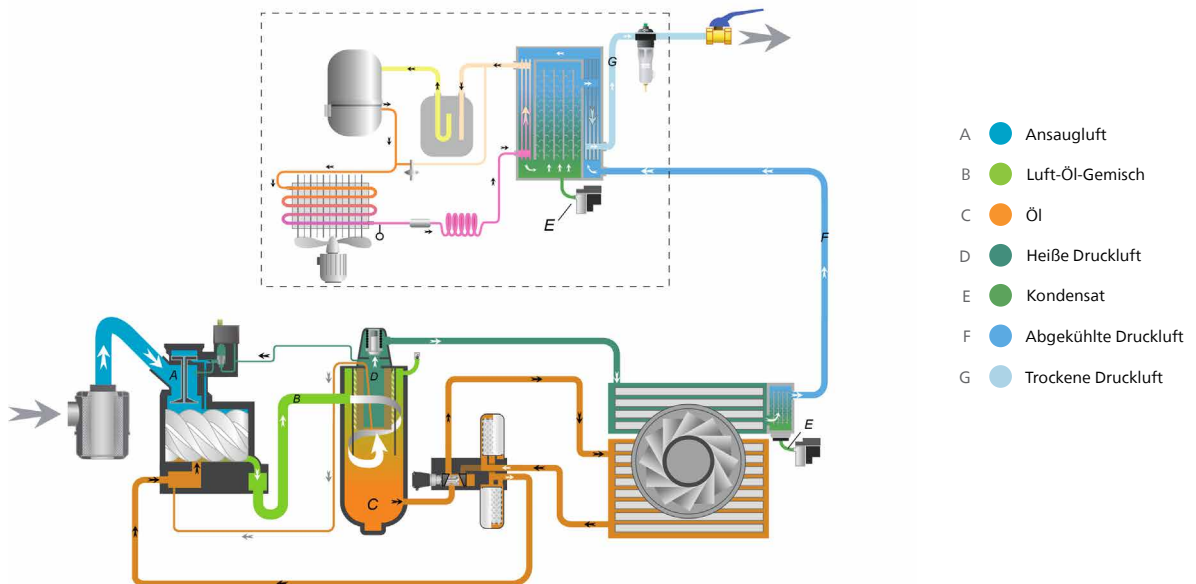

## Feste Drehzahl: GA

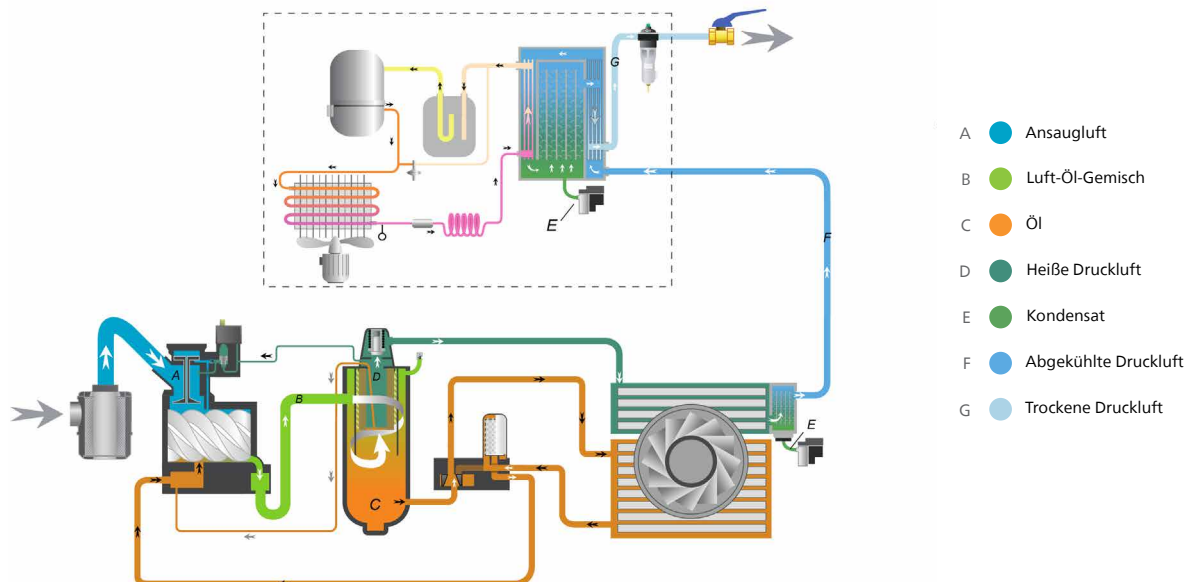

# Technische Daten GA 30+-90 (50-Hz-Ausführungen)

Kompressor- typ	Druckvari- ante	Maximaler Betriebs- druck Pack		Volumenstrom (FAD)*			Motorleistung		Geräusch- pegel**	Gewicht Pack		Gewicht Full-Feature	
		bar(e)	psig	l/s	m <sup>3</sup> /h	cfm	kW	PS	dB(A)	kg	lbs	kg	lbs
GA 30+	7,5	7,5	109	99	357	210	30	40	66	626	1380	796	1755
	8,5	8,5	123	90	325	191	30	40	66	626	1380	796	1755
	10	10	145	83	297	175	30	40	66	626	1380	796	1755
	13	13	189	71	256	151	30	40	66	626	1380	796	1755
GA 37	7,5	7,5	109	116	416	245	37	50	67	683	1.506	853	1881
	8,5	8,5	123	108	388	228	37	50	67	683	1.506	853	1881
	10	10	145	100	361	212	37	50	67	683	1.506	853	1881
	13	13	189	88	318	187	37	50	67	683	1.506	853	1881
GA 37+	7,5	7,5	109	126	452	266	37	50	67	777	1.713	943	2079
	8,5	8,5	123	119	427	251	37	50	67	777	1.713	943	2079
	10	10	145	107	385	227	37	50	67	777	1.713	943	2079
	13	13	189	89	321	189	37	50	67	777	1.713	943	2079
GA 45	7,5	7,5	109	138	497	293	45	60	68	692	1.526	900	1984
	8,5	8,5	123	128	459	270	45	60	68	692	1.526	900	1984
	10	10	145	119	430	253	45	60	68	692	1.526	900	1984
	13	13	189	105	379	223	45	60	68	692	1.526	900	1984
GA 45+	7,5	7,5	109	151	543	320	45	60	68	808	1.781	978	2156
	8,5	8,5	123	144	519	306	45	60	68	808	1.781	978	2156
	10	10	145	131	472	278	45	60	68	808	1.781	978	2156
	13	13	189	105	377	222	45	60	68	808	1.781	978	2156
GA 55	7,5	7,5	109	179	643	378	55	75	71	1360	2998	1685	3715
	8,5	8,5	123	171	614	362	55	75	71	1360	2998	1685	3715
	10	10	145	152	546	321	55	75	71	1360	2998	1685	3715
	13	13	189	136	488	287	55	75	71	1360	2998	1685	3715
GA 55+	7,5	7,5	109	191	688	405	55	75	69	1365	3009	1690	3726
	8,5	8,5	123	181	650	383	55	75	69	1365	3009	1690	3726
	10	10	145	167	600	353	55	75	69	1365	3009	1690	3726
	13	13	189	139	500	294	55	75	69	1365	3009	1690	3726
GA 75	7,5	7,5	109	229	825	486	75	100	73	1470	3.241	1800	3968
	8,5	8,5	123	220	792	466	75	100	73	1470	3.241	1800	3968
	10	10	145	203	730	430	75	100	73	1470	3.241	1800	3968
	13	13	189	176	633	372	75	100	73	1470	3.241	1800	3968
GA 75+	7,5	7,5	109	257	924	544	75	100	71	1480	3263	1805	3979
	8,5	8,5	123	237	853	502	75	100	71	1480	3263	1805	3979
	10	10	145	218	784	462	75	100	71	1480	3263	1805	3979
	13	13	189	189	681	401	75	100	71	1480	3263	1805	3979
GA 90	7,5	7,5	109	292	1.052	619	90	125	72	1.520	3351	1845	4068
	8,5	8,5	123	277	998	588	90	125	72	1.520	3351	1845	4068
	10	10	145	256	923	543	90	125	72	1.520	3351	1845	4068
	13	13	189	216	779	458	90	125	72	1.520	3351	1845	4068

\* Leistung der Anlage gemessen gemäß ISO 1217, Anhang C, Ausgabe 4:2009.

\*\* A-gewichtete Emissions-Schalldruckpegel am Arbeitsplatz, Lp WSA (re 20 µPa) dB (mit 3 dB Unsicherheit).

Werte bestimmt nach Schalldruckpegel-Prüfnorm ISO 2151 und Geräuschmessnorm ISO 9614.

## Abmessungen

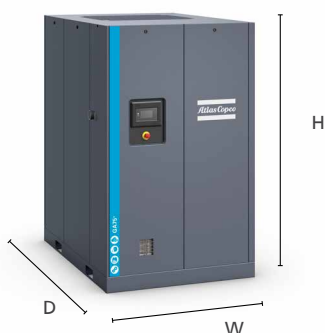

Der Volumenstrom (FAD) wird bei folgendem Betriebsdruck gemessen:

- 7,5-bar-Versionen bei 7 bar
- 8,5-bar-Versionen bei 8 bar
- 10-bar-Versionen bei 9,5 bar
- 13-bar-Versionen bei 12,5 bar

Referenzbedingungen:

- Absoluter Einlassdruck: 1 bar
- Temperatur der Ansaugluft: 20 °C

Drucktaupunkt des integrierten Kältemitteltrockners unter Referenzbedingungen:

2 °C bis 3 °C

Abmessungen	Pack						Full-Feature					
	T (mm)	B (mm)	H (mm)	T (in)	B (in)	H (in)	T (mm)	B (mm)	H (mm)	T (in)	B (in)	H (in)
GA 30-45/30+-45+	1.310	890	1.790	51,57	35,04	70,47	1.810	890	1.790	71,26	35,04	70,47
GA 55+/75+/55/75/90	1680	1221	1980	66,14	48,07	77,95	2525	1221	1980	99,41	48,07	77,95
GA 37L-75 VSD+	1100	1.153	1.968	43,31	45,39	77,48	1100	1656	1.968	43,31	65,20	77,48
GA 75L-110 VSD+	1400	1300	1.968	55,12	51,18	77,48	2.178	1300	1.968	85,75	51,18	77,48

# Technische Daten GA 30+-90 (60-Hz-Ausführungen)

Kompressor- sortyp	Druck- variante	Maximaler Betriebsdruck Pack		Volumenstrom (FAD)*			Motorleistung		Geräusch- pegel**	Gewicht Pack		Gewicht Full-Feature	
		bar(e)	psig	l/s	m <sup>3</sup> /h	cfm	kW	PS		kg	lbs	kg	lbs
GA 30+	100	7,4	107	101	364	214	30	40	66	643	1418	813	1792
	125	9,1	132	92	329	194	30	40	66	643	1418	813	1792
	150	10,8	157	83	298	176	30	40	66	643	1418	813	1792
	175	12,5	181	75	269	158	30	40	66	643	1418	813	1792
GA 37	100	7,4	107	117	423	249	37	50	67	698	1.539	868	1914
	125	9,1	132	107	387	228	37	50	67	698	1.539	868	1914
	150	10,8	157	98	354	209	37	50	67	698	1.539	868	1914
	175	12,5	181	93	333	196	37	50	67	698	1.539	868	1914
GA 37+	100	7,4	107	124	445	262	37	50	67	777	1.713	943	2079
	125	9,1	132	113	405	239	37	50	67	777	1.713	943	2079
	150	10,8	157	103	371	219	37	50	67	777	1.713	943	2079
	175	12,5	181	89	319	188	37	50	67	777	1.713	943	2079
GA 45	100	7,4	107	139	502	295	45	60	68	745	1.642	915	2017
	125	9,1	132	130	466	275	45	60	68	745	1.642	915	2017
	150	10,8	157	118	426	250	45	60	68	745	1.642	915	2017
	175	12,5	181	108	390	229	45	60	68	745	1.642	915	2017
GA 45+	100	7,4	107	151	543	319	45	60	68	808	1.781	978	2156
	125	9,1	132	139	501	295	45	60	68	808	1.781	978	2156
	150	10,8	157	131	471	277	45	60	68	808	1.781	978	2156
	175	12,5	181	114	410	241	45	60	68	808	1.781	978	2156
GA 55	100	7,4	107	182	654	385	55	75	71	1360	2998	1685	3715
	125	9,1	132	167	601	354	55	75	71	1360	2998	1685	3715
	150	10,8	157	156	562	331	55	75	71	1360	2998	1685	3715
	175	12,5	181	143	516	304	55	75	71	1360	2998	1685	3715
GA 55+	100	7,4	107	193	694	409	55	75	69	1365	3009	1690	3726
	125	9,1	132	180	648	381	55	75	69	1365	3009	1690	3726
	150	10,8	157	163	587	346	55	75	69	1365	3009	1690	3726
	175	12,5	181	144	518	305	55	75	69	1365	3009	1690	3726
GA 75	100	7,4	107	233	838	493	75	100	73	1470	3.241	1800	3968
	125	9,1	132	222	800	471	75	100	73	1470	3.241	1800	3968
	150	10,8	157	201	724	426	75	100	73	1470	3.241	1800	3968
	175	12,5	181	183	659	388	75	100	73	1470	3.241	1800	3968
GA 75+	100	7,4	107	256	922	543	75	100	71	1480	3263	1805	3979
	125	9,1	132	237	853	502	75	100	71	1480	3263	1805	3979
	150	10,8	157	212	763	449	75	100	71	1480	3263	1805	3979
	175	12,5	181	191	689	405	75	100	71	1480	3263	1805	3979
GA 90	100	7,4	107	301	1082	637	90	125	72	1.520	3351	1845	4068
	125	9,1	132	278	1000	588	90	125	72	1.520	3351	1845	4068
	150	10,8	157	249	897	528	90	125	72	1.520	3351	1845	4068
	175	12,5	181	223	803	472	90	125	72	1.520	3351	1845	4068

Fußnoten, Bezugsbedingungen und Volumenstrom-Details der 50-Hz-Versionen.

## Technische Daten GA 37L-110 VSD+

Kompressor- sortyp	Max. Betriebsdruck		Volumenstrom FAD* (min.-max.)			Motorleistung		Geräusch- pegel**	Gewicht Pack	Gewicht Full-Feature
	bar(e)	psig	l/s	m <sup>3</sup> /h	cfm	kW	PS			
GA 37L VSD+	4	58	26-133	94-479	55-282	37	50	67	860	1060
	7	102	26-132	93-475	55-279	37	50	67	860	1060
	9,5	138	25-116	89-418	53-246	37	50	67	860	1060
	12,5	181	38-99	138-355	81-209	37	50	67	860	1060
GA 45 VSD+	4	58	26-159	94-573	55-337	45	60	67	860	1060
	7	102	26-157	93-565	55-332	45	60	67	860	1060
	9,5	138	25-137	89-494	53-291	45	60	67	860	1060
	12,5	181	38-115	138-359	81-211	45	60	67	860	1060
GA 55 VSD+	4	58	26-189	93-680	55-400	55	75	67	900	1100
	7	102	26-188	94-677	55-399	55	75	67	900	1100
	9,5	138	26-166	93-598	55-352	55	75	67	900	1100
	12,5	181	40-140	145-504	85-297	55	75	67	900	1100
GA 75 VSD+	4	58	26-226	93-815	55-480	75	100	70	920	1.120
	7	102	27-225	97-809	57-476	75	100	70	920	1.120
	9,5	138	27-198	96-712	57-419	75	100	70	920	1.120
	12,5	181	42-167	150-600	88-353	75	100	70	920	1.120
GA 75L VSD+	4	58	47-269	169-967	100-569	75	100	73	1207	1496
	7	102	48-266	172-957	101-563	75	100	73	1207	1496
	9,5	138	58-235	210-847	124-498	75	100	73	1207	1496
	12,5	181	70-194	252-699	149-411	75	100	73	1207	1496
GA 90 VSD+	4	58	48-311	174-1.121	102-660	90	125	74	1.213	1.503
	7	102	49-306	176-1.101	104-648	90	125	74	1.213	1.503
	9,5	138	60-269	215-969	127-570	90	125	74	1.213	1.503
	12,5	181	71-218	255-784	150-461	90	125	74	1.213	1.503
GA 110 VSD+	4	58	47-348	170-1.251	100-736	110	150	76	1.222	1.573
	7	102	49-345	175-1.241	103-731	110	150	76	1.222	1.573
	9,5	138	59-309	211-1.111	124-654	110	150	76	1.222	1.573
	12,5	181	71-268	254-965	150-568	110	150	76	1.222	1.573

\* Leistung der Anlage gemessen gemäß ISO 1217 Ausg. 4 2009, Anhang E, letzte Ausgabe.

\*\* Durchschnittlicher Schalldruckpegel gemessen in 1 m Abstand und bei maximalem Betriebsdruck nach ISO 2151: 2004 mittels ISO 9614/2 (Schallintensitätsmethode); Toleranz 3 dB(A).

Max. Betriebsdruck:  
13 bar(e)



ISO 9001 • ISO 14001  
OHSAS 18001

**Atlas Copco**

[atlascopco.com](http://atlascopco.com)

